

THALIA BT A

Armoire de commande pour un ou deux opérateurs 24 V,
dédiée à la motorisation de portails battants, destinée à
des installations avancées

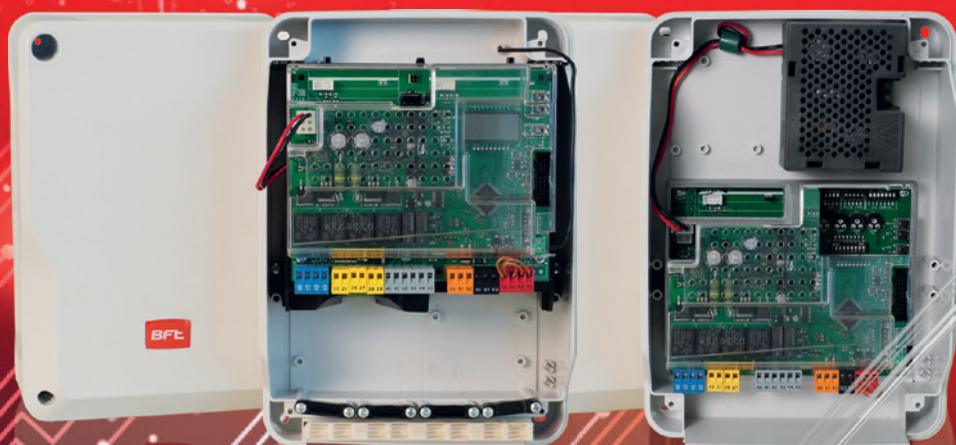

Be ahead

EasyAXS

CONNECTEZ FACILEMENT VOS ACCÈS



La nouvelle solution de connectivité qui augmente le potentiel des produits et des services BFT désormais encore plus intelligents et plus faciles à utiliser, aussi bien pour les installateurs que pour les utilisateurs finaux.

1

FACILE À CONNECTER



MODULE DE CONNECTIVITÉ
PLUG&PLAY
PERMET DE CONNECTER
RAPIDEMENT
LES SOLUTIONS BFT



2

FACILE À CONFIGURER



PARAMÉTRAGE
ET GESTION
DU MOTEUR AVEC
L'**APPLICATION**
EasyAXS



FACILE À UTILISER

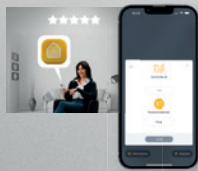

Application TaHoma
PERMET AUX CLIENTS
D'ACCÉDER À LEUR
MAISON DE FAÇON
INTELLIGENTE

powered with
Somfy TaHoma

FACILE À CONNECTER

MODULE B-EBA WIFI



→ 10/15 mètres

MODULE B-EBA WIFI
+ ANTENNE



→ 20/25 mètres

MODULE B-EBA MOBILE
+ ANTENNE + SIM



→ ∞



**INSTALLATION
PLUG&PLAY**



**TOUJOURS
CONNECTÉS**



**ENCORE PLUS
CONNECTÉS**



**FACILE À CONFIGURER
POUR LES INSTALLATEURS**



**FACILE À UTILISER
POUR LES CLIENTS**





U-LINK 2.0

U-LINK SE RENOUVELLE POUR VOUS OFFRIR ENCORE PLUS DE FONCTIONNALITÉS



Modulable

Intégration illimitée
de dispositifs
supplémentaires



Intuitive

Facile à installer
et à utiliser



Fonctionnelle

Mise à jour et contrôle
des paramètres via des
applications dédiées



Pratique

Utilisation avec ou sans
connexion internet



Flexible

Création de groupes
de produits interconnectés

U-Link, la plateforme technologique exclusive de **BFT**, évolue pour pouvoir interagir de façon encore plus poussée avec les écosystèmes technologiques de dernière génération. Elle étend sa capacité de dialogue à tous les dispositifs d'automatisation des accès de la maison et devient maintenant une solution très utile à l'installateur. C'est aussi un protocole de communication plus rapide et offrant une plus grande sécurité lors de la communication des informations.

Avec U-link 2.0, gagnez en efficacité, en sécurité, et en sérénité !



U-SECURITY

UN NOUVEAU PROTOCOLE RADIO ENCORE PLUS SÉCURISÉ



→ Sécurisé

La transmission des données est protégée par une clé cryptée



→ Simple

La programmation des télécommandes se réalise depuis l'application, par la simple lecture d'un QR code



→ Universel

Le protocole radio est aussi compatible avec les récepteurs de génération antérieure

U-Security est une nouvelle technologie de **BFT** qui intègre une transmission par alternance d'un code crypté ; grâce à la clé chiffrée qui masque le code de la télécommande, il n'est pas possible de cloner une télécommande BFT avec un modèle d'une autre marque.

Les fonctions du système **Er Ready** sont intégrées et une nouvelle procédure de programmation des télécommandes par la lecture d'un QR CODE et une application dédiée est disponible. Tous les produits possédant cette technologie sont **REPLAY**, c'est-à-dire qu'ils peuvent transmettre le code à une autre télécommande BFT via une combinaison de touches.



THALIA BT A80

Armoire de commande à afficheur pour portails battants

Description

Armoire de commande avec afficheur pour un ou deux opérateurs électromécaniques 24 V utilisés sur les portails battants de 230 V. Elle est dotée de deux modules de puissance, interchangeables, couvrant le fonctionnement de tous les moteurs. Le récepteur radio est intégré et la mémoire des télécommandes est amovible et extensible. Le réglage du couple est électronique et équipé d'un système de détection des obstacles. L'armoire peut être programmée également via Bluetooth grâce à une application dédiée.

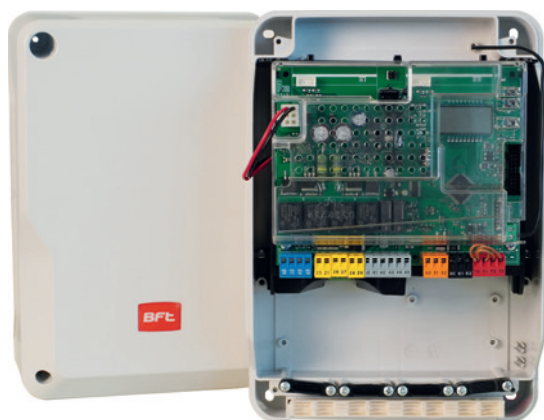

24 V



er ready



d-track



ee link



U-Link

Code	Ci	Nom	Description
D114215 00002	2607490	THALIA BT A80 DUO	Armoire de commande pour un ou deux opérateurs 24 V, pour la motorisation de portails battants, destinée à des installations particulièrement complexes

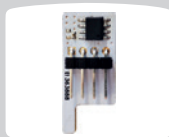

Mémoire télécommandes amovible (128 en standard / 2048 en option)



Système anticlonage exclusif



Plateforme électronique modulaire

THALIA BT A80 DUO	
CARACTÉRISTIQUES DE BASE	
Puissance maximale	180+180 W
Alimentation carte	220-230 V
Nb max. télécommandes	128 (2048 en option)
Programmation	Afficheur
Alimentation accessoires	24 V – 1 A
ENTRÉES DE SÉCURITÉ	
Cellule photoélectrique	●
Barre palpeuse active	●
Barre palpeuse passive	●
Cellule photoélectrique vérifiée	●
Barre palpeuse autotestée	●
Arrêt	●
ENTRÉES DE COMMANDES	
Ouverture	●
Gestion feu de circulation	●
Fermeture	●
Ouverture piéton	●
Ouverture avec minuterie	●
Fermeture piéton automatique avec minuterie	●
SORTIES	
Feu clignotant	24 V – 1 A
AUX 1 paramétrable	24 V – 1 A
Serrure électrique	24 V – 30 W
Lumière de courtoisie	●
CONFIGURATIONS SORTIES	
Lumière courtoisie	●
Lumière zone	●
Lumière escaliers	●
Alarme portail ouvert	●
Feu clignotant	●
Serrure électrique à déclit	●
Serrure électrique magnétique	●
Entretien	●
Clignotant + entretien	●
État portail	●
Voyant portail ouvert	●

Caractéristiques importantes

Modulaire : grâce aux modules additionnels, vous pouvez enrichir votre offre d'installation en satisfaisant les exigences d'une large gamme de clients. Le cas échéant, la nouvelle carte smart peut disposer de plus de puissance électrique pour commander des moteurs plus grands ou fonctionnant dans des conditions difficiles.

Connectable : avec le double connecteur, vous pouvez connecter une passerelle et la laisser connectée en permanence, et utiliser un deuxième emplacement pour exploiter tout le potentiel des cartes de la gamme b-eba.

Évolué : le protocole de communication U-LINK a évolué. Il est maintenant prêt à dialoguer avec le cloud et les technologies modernes de communication de données. Beaucoup plus rapide et réactif, il permet une communication bidirectionnelle des données et prenant en charge la technologie OTA, grâce à laquelle les mises à jour du firmware peuvent être programmées à distance.

Étendue : la capacité de la mémoire des télécommandes a été étendue de 64 à 128 positions mais, si vous le souhaitez, vous pouvez choisir le module de 2 048 emplacements pour gérer des installations avec un grand nombre de télécommandes en mémoire. La mémoire peut être retirée et insérée dans une nouvelle carte mère, en conservant l'intégralité des télécommandes ainsi que la liste des logiques et des paramètres enregistrés.

Spacieux : le nouveau boîtier offre plus d'espace pour l'entretien, le câblage est plus simple et plus rapide grâce à un nouveau système de joints, la batterie dédiée aux manœuvres d'urgence est intégrée au boîtier, l'installation murale est simplifiée.

MITTO COOL

Description

Gamme de télécommandes composée de modèles à deux et quatre canaux, tous disposant d'une LED rouge, disponibles en quatre coloris et avec possibilité de personnalisation de la partie frontale. Elles prennent en charge la nouvelle technologie U-Security et sont alimentées par une pile bouton de 3 V facile à trouver.

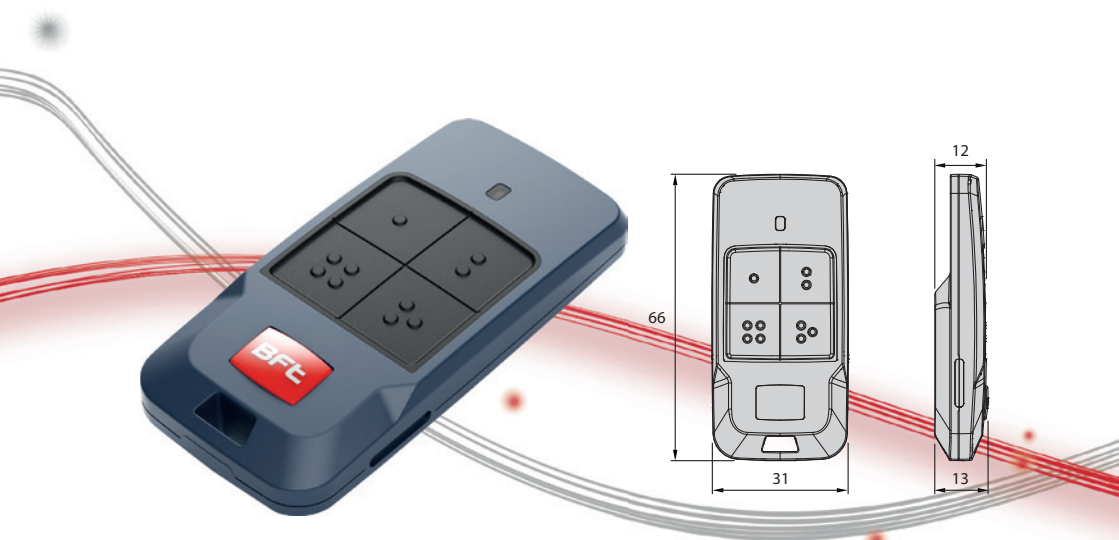

Caractéristiques importantes

Fonction de copie intégrée : la fonction est disponible sur tous les modèles de série, ce qui réduit le nombre de codes à gérer ; il est possible de copier une télécommande BFT facilement et très rapidement.

Programmation de la télécommande depuis l'application : associer une télécommande dans le récepteur BFT est désormais une opération simple et rapide. Une solution permettant un gain de temps incontestable.

Télécommande à quatre boutons, multicanaux : le modèle à quatre boutons peut contrôler jusqu'à huit canaux, grâce à la combinaison des touches. Une seule télécommande peut contrôler tous les automatismes de la maison.

Transmission radio avec technologie de cryptage : avec le nouveau protocole radio, la transmission des données s'effectue selon le système du rolling code (code tournant), mais ce code est d'abord masqué grâce à une clé de cryptage sophistiquée.

MITTO STYLE

Description

Télécommande à quatre canaux, de coloris noir, avec LED rouge à diffusion de lumière, logo sérigraphié sur la face avant du boîtier, équipée d'une boucle métallique. Prend en charge la nouvelle technologie U-Security et est alimentée par une pile bouton de 3 V facile à trouver.

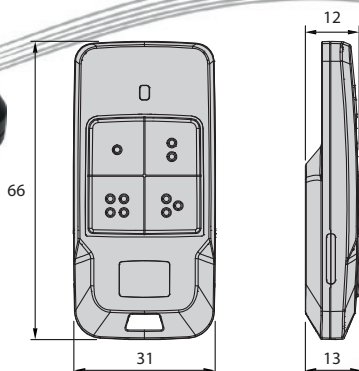

Caractéristiques importantes

Fonction de copie intégrée : la fonction est disponible sur tous les modèles de série, ce qui réduit le nombre de codes à gérer ; il est possible de copier une télécommande BFT facilement et très rapidement.

Programmation de la télécommande depuis l'application : associer une télécommande dans le récepteur BFT est désormais une opération simple et rapide. Une solution permettant un gain du temps incontestable.

Télécommande à quatre boutons, multicanaux : le modèle à quatre boutons peut contrôler jusqu'à huit canaux, grâce à la combinaison des touches. Une seule télécommande peut contrôler tous les automatismes de la maison.

Transmission radio avec technologie de cryptage : avec le nouveau protocole radio, la transmission des données s'effectue selon le système du rolling code (code tournant), mais ce code est d'abord masqué grâce à une clé de cryptage sophistiquée.



MITTO STYLE C4

D112307

Émetteur à quatre canaux. Portée de 50/100 m. Alimentation 3 V avec une pile type CR2032. Coloris noir avec empiècement porte-clés chromé.



MITTO COOL C2

D112306

Émetteur à deux canaux. Portée de 50/100 m. Alimentation 3 V avec une pile type CR2032. Coloris bleu.



MITTO COOL C4

D112318

Émetteur à quatre canaux. Portée de 50/100 m. Alimentation 3 V avec une pile type CR2032. Coloris bleu.



Q.BO KEY WM

P121022

Sélecteur à clé pour extérieur à double contact.

Q.BO KEY WM AV

P121023

Sélecteur à clé antivandalisme pour extérieur à double contact. Structure métallique.

EBD

P111821

Carte d'extension d'entrées et de sorties. Comprend deux sorties programmables, deux entrées de commande et quatre entrées de sécurité.

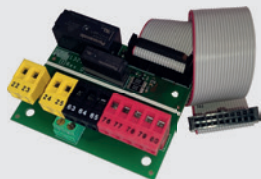
**BBT BAT CBOX DUO**

P125052

Kit de batteries de secours comprenant le câblage et la carte d'alimentation. Version pour installation dans le boîtier.

**BBT BAT CBOX FLAT**

P125053

Kit de batteries de secours comprenant le câblage et la carte d'alimentation. Version pour installation extérieure.





EasyAXS B-EBA Wifi EVO

P111816

Module de connectivité Wi-Fi avec antenne incorporée. L'utilisation du module de connectivité EasyAXS Wi-Fi permet de connecter en toute simplicité une automatisation BFT (U-Link et U-Link2.0) à l'application TaHoma via un réseau Wi-Fi domestique. De plus, grâce à la technologie Bluetooth intégrée, lorsque le module est installé avec une centrale de commande U-Link2.0, il est possible de gérer la programmation de paramètres, de logiques et de récepteurs radio depuis un smartphone via l'application EasyAXS.



KIT EasyAXS B-EBA MOBILE + Antenne externe + SIM

P111820

Module de connectivité mobile 4G doté d'une antenne externe et d'une SIM de données intégrée d'une capacité de 1 Go. L'utilisation du module de connectivité EasyAXS Mobile permet de connecter en toute simplicité une automatisation BFT (U-Link et U-Link2.0) à l'application TaHoma même en l'absence de réseau Wi-Fi. De plus, grâce à la technologie Bluetooth intégrée, lorsque le module est installé avec une centrale de commande U-Link2.0, il est possible de gérer la programmation de paramètres, de logiques et de récepteurs radio depuis un smartphone via l'application EasyAXS.



KIT EasyAXS B-EBA Wifi EVO + Antenne externe

P111814

Module de connectivité Wi-Fi doté d'une antenne externe. L'utilisation du module de connectivité EasyAXS Wi-Fi permet de connecter en toute simplicité une automatisation BFT (U-Link et U-Link2.0) à l'application TaHoma via un réseau Wi-Fi domestique. De plus, grâce à la technologie Bluetooth intégrée, lorsque le module est installé avec une centrale de commande U-Link2.0, il est possible de gérer la programmation de paramètres, de logiques et de récepteurs radio depuis un smartphone via l'application EasyAXS.



CLONIX 2E

D113674 00001

Récepteur bicanal externe 433 MHz à code tournant. Mémoire de 128 emplacements. Alimentation 24 V.

**REM 2048**

P111826

Mémoire pour centrale de commande à 2 048 emplacements, idéale pour une installation à flux important de personnes.

Les contenus de ce catalogue (images, descriptions techniques, illustrations) appartiennent exclusivement à Bft s.p.a. Toute reproduction, quel qu'en soit le support ou la forme, est interdite. Tous droits réservés copyright 2016. Les données contenues dans cette publication sont indiquées à titre indicatif. Bft se réserve le droit d'y apporter des modifications sans préavis. Cover Designed by Freepik



Bft France

50 rue Jean Zay - Bâtiment K - 69800 Saint Priest (FR) FRANCE

contact@bftfrance.fr

www.bft-automation.com



Be ahead