



Be ahead



GIOTTO ULTRA 36





GIOTTO ULTRA 36



Road barriers



Empowered by
U-LINK

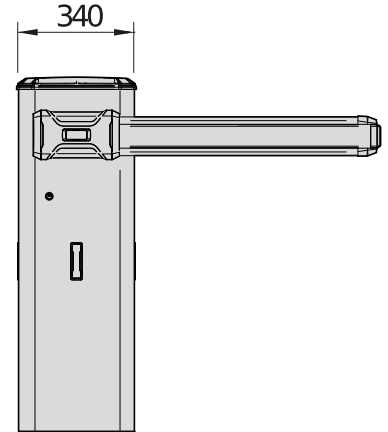
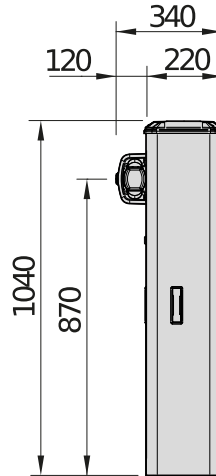

24 V elektromagnetinių užkardų asortimentas su atidarymo greičiu nuo 2,2 iki 4 sek. priklausomai nuo sijos ilgio.

Puikiai tinka naudoti didelėse automobilių stovėjimo aikštelėse, transporto priemonių privažiavimo taškuose ir pramoniniuose vartuose nuo 2 iki 6 m pločio.

Judėjimo plačiu kampu valdymas ir atsparumas smūgiams naudojant šifravimo įrenginį.

Integruotas valdymo blokas su „U-Link“ ryšiu.

Tokia pati išvaizda kaip ir „Maxima U36“ užkardo.

Didelis priedų pasirinkimas įvairiems naudojimui būdams.

Cp	Codice prodotto
Ci	Codice internazionale

	U-Link
	New
	Phase-out



GIOTTO ULTRA 36



Road barriers



GIOTTO ULTRA 36

Kodas	Ci	Pavadinimas	Ph. Out	Apraksts	U-Link
P940100 00002	2605398	GIOTTO BT A ULTRA36 230V50	Ph. Out	Užkardas su 24 V maitinimo šaltiniu iki # {td-7532-34-3} atidarymų ir # {td-8060-42-3} atidarymo laiku. Atsparumas smūgiams naudojant Apgriezienu skaititąjs. Pilkos spalvos, RAL 7015. Integruotas valdymo blokas su „U-Link“ ryšiu.	U-Link
P940100 00102	2612818	GIOTTO BT A ULTRA36 230V50 RAL PERS	Ph. Out	Užkardas su 24 V maitinimo šaltiniu iki # {td-7532-34-3} atidarymų ir # {td-8060-42-3} atidarymo laiku. Atsparumas smūgiams naudojant Apgriezienu skaititąjs. Speciali RAL spalva. Integruotas valdymo blokas su „U-Link“ ryšiu.	U-Link
P940101 00002	2605399	GIOTTO BT A ULTRA36 XL 230V50	Ph. Out	Užkardas su 24 V maitinimo šaltiniu iki # {td-7532-34-3} atidarymų ir # {td-8060-42-3} atidarymo laiku. Atsparumas smūgiams naudojant Apgriezienu skaititąjs. Pilkos spalvos, RAL 7015. Integruotas valdymo blokas su „U-Link“ ryšiu.	U-Link
P940101 00102	2612827	GIOTTO BT A ULTRA36 XL 230V50 RAL PERS	Ph. Out	Užkardas su 24 V maitinimo šaltiniu iki # {td-7532-34-3} atidarymų ir # {td-8060-42-3} atidarymo laiku. Atsparumas smūgiams naudojant Apgriezienu skaititąjs. Speciali RAL spalva. Integruotas valdymo blokas su „U-Link“ ryšiu.	U-Link
P940100 00001	2612812	GIOTTO BT A ULTRA36 120V60		Užkardas su 24 V maitinimo šaltiniu iki # {td-7532-34-3} atidarymų ir # {td-8060-42-3} atidarymo laiku. Atsparumas smūgiams naudojant Apgriezienu skaititąjs. Pilkos spalvos, RAL 7015. Integruotas valdymo blokas su „U-Link“ ryšiu.	U-Link
P940100 00101	2612817	GIOTTO BT A ULTRA36 120V60 RAL PERS		Užkardas su 24 V maitinimo šaltiniu iki # {td-7532-34-3} atidarymų ir # {td-8060-42-3} atidarymo laiku. Atsparumas smūgiams naudojant Apgriezienu skaititąjs. Speciali RAL spalva. Integruotas valdymo blokas su „U-Link“ ryšiu.	U-Link
P940101 00001	2612821	GIOTTO BT A ULTRA36 XL 120V60		Užkardas su 24 V maitinimo šaltiniu iki # {td-7532-34-3} atidarymų ir # {td-8060-42-3} atidarymo laiku. Atsparumas smūgiams naudojant Apgriezienu skaititąjs. Pilkos spalvos, RAL 7015. Integruotas valdymo blokas su „U-Link“ ryšiu.	U-Link
P940101 00101	2612826	GIOTTO BT A ULTRA36 XL 120V60 RAL PERS		Užkardas su 24 V maitinimo šaltiniu iki # {td-7532-34-3} atidarymų ir # {td-8060-42-3} atidarymo laiku. Atsparumas smūgiams naudojant Apgriezienu skaititąjs. Speciali RAL spalva. Integruotas valdymo blokas su „U-Link“ ryšiu.	U-Link

MERAK GIOTTO ULTRA 36 230 V: Integruotas valdymo blokas „Giotto Ultra 230 V“ užkardui

MERAK GIOTTO ULTRA 36 230 V - Cp I200486 10001 - Ci 2613697 - Integruotas -



- Plokštės maitinimas: viena 230 V fazė
- Pagrindinės ypatybės: integruotas imtuvas, judėjimo krypties keitimas aptikus kliūčių, šviesų valdymas ir išorinė I/O

MERAK GIOTTO ULTRA 36 120V: Integruotas valdymo blokas „Giotto Ultra 120 V“ užkardui

MERAK GIOTTO ULTRA 36 120V - Cp I200487 10001 - Ci 2613698 - Integruotas -



- Maitinimo šaltinis:
- Pagrindinės ypatybės: integruotas imtuvas, judėjimo krypties keitimas aptikus kliūčių, šviesų valdymas ir išorinė I/O

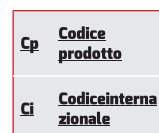



GIOTTO ULTRA 36



Road barriers



	GIOTTO BT A ULTRA36 230V50	GIOTTO BT A ULTRA36 230V50 RAL PERS	GIOTTO BT A ULTRA36 XL 230V50	GIOTTO BT A ULTRA36 XL 230V50 RAL PERS
Atidarymo laikas (atsižvelgiant į sąvaros plotį)	2,2 s	2,2 s	4 s	4 s
Atvėršana (maksimums)	4 m	4 m	6 m	6 m
PILLAR	24 V	24 V	24 V	24 V
Valdymo blokas	MERAK GIOTTO ULTRA 36	MERAK GIOTTO ULTRA 36	MERAK GIOTTO ULTRA 36	MERAK GIOTTO ULTRA 36
Sulėtinimas	Taip	Taip	Taip	Taip
Reakcija į susidūrimą	Apgriezienu skaititąjs	Apgriezienu skaititąjs	Apgriezienu skaititąjs	Apgriezienu skaititąjs
Avarinis atleidimas	Asmeninis raktas	Asmeninis raktas	Asmeninis raktas	Asmeninis raktas
Naudojimo dažnumas	Įoti intensīvai lietošanai	Įoti intensīvai lietošanai	intensīvs	intensīvs
Aplinkos sąlygos	-20÷55 °C	-20÷55 °C	-20÷55 °C	-20÷55 °C
Apsaugos klasė	IP54	IP54	IP54	IP54

	GIOTTO BT A ULTRA36 120V60	GIOTTO BT A ULTRA36 120V60 RAL PERS	GIOTTO BT A ULTRA36 XL 120V60	GIOTTO BT A ULTRA36 XL 120V60 RAL PERS
Atidarymo laikas (atsižvelgiant į sąvaros plotį)	2,2 s	2,2 s	4 s	4 s
Atvėršana (maksimums)	4 m	4 m	6 m	6 m
PILLAR	24 V	24 V	24 V	24 V
Valdymo blokas	MERAK GIOTTO ULTRA 36	MERAK GIOTTO ULTRA 36	MERAK GIOTTO ULTRA 36	MERAK GIOTTO ULTRA 36
Sulėtinimas	Taip	Taip	Taip	Taip
Reakcija į susidūrimą	Apgriezienu skaititąjs	Apgriezienu skaititąjs	Apgriezienu skaititąjs	Apgriezienu skaititąjs
Avarinis atleidimas	Asmeninis raktas	Asmeninis raktas	Asmeninis raktas	Asmeninis raktas
Naudojimo dažnumas	Įoti intensīvai lietošanai	Įoti intensīvai lietošanai	intensīvs	intensīvs
Aplinkos sąlygos	-20÷55 °C	-20÷55 °C	-20÷55 °C	-20÷55 °C
Apsaugos klasė	IP54	IP54	IP54	IP54

	Cp P120104 00001 - Ci 2612607 BOOM ES30 Aliuminio sija 3 m pločio tarpduriams. Guminės juostelės ir šviesos nepridedamos.		Cp P120104 00002 - Ci 2612608 BOOM ES40 Aliuminio sija 4 m pločio tarpduriams. Guminės juostelės ir šviesos nepridedamos.
	Cp P120104 00003 - Ci 2612609 BOOM ES50 Aliuminio sija 5 m pločio tarpduriams. Guminės juostelės ir šviesos nepridedamos.		Cp P120104 00004 - Ci 2612610 BOOM ES60 Aliuminio sija 6 m pločio tarpduriams. Guminės juostelės ir šviesos nepridedamos.
	Cp P120117 00001 - Ci 2613384 PCA ES N3 Apatinių ir viršutinių apsauginių guminių juostelių rinkinys, skirtas 3 m BOOM ES. Su tuščiaaviduriais kaiščiais ir tvirtinimo spaustukais šviesoms.		Cp P120117 00002 - Ci 2613385 PCA ES N4 Apatinių ir viršutinių apsauginių guminių juostelių rinkinys, skirtas 4 m BOOM ES. Su tuščiaaviduriais kaiščiais ir tvirtinimo spaustukais šviesoms.
	Cp P120117 00003 - Ci 2613386 PCA ES N5 Apatinių ir viršutinių apsauginių guminių juostelių rinkinys, skirtas 5 m BOOM ES. Su tuščiaaviduriais kaiščiais ir tvirtinimo spaustukais šviesoms.		Cp P120103 - Ci 2612606 OMEGA ES Užkardo spaustuvas, rankos apsaugos korpusas ir varžtai, skirti BOOM ES tvirtinti prie „Giotto Ultra 36“. Be užkardo.

Cp	Codice prodotto		U-Link
Ci	Codice internazionale		New
			Phase-out



GIOTTO ULTRA 36



Road barriers



	Cp P120087 00001 - Ci 2601376 BOOM PS30 Aluminio sija, tarpduris L = 3 m su raudonais atšvaitais. Įskaitant guminį ir viršutinį optinį difuzorius. Be šviesų.		Cp P120087 00002 - Ci 2601377 BOOM PS40 Aluminio sija, tarpduris L = 4 m su raudonais atšvaitais. Įskaitant guminį ir viršutinį optinį difuzorius. Be šviesų.
	Cp P120087 00003 - Ci 2601378 BOOM PS50 Aluminio sija, tarpduris L = 5 m su raudonais atšvaitais. Įskaitant guminį ir viršutinį optinį difuzorius. Be šviesų.		Cp P120100 - Ci 2605247 OMEGA PS GIOTTO ULTRA 36 Užkardo spaustuvas, rankos apsaugos korpusas ir varžtai, skirti BOOM PS tvirtinti prie „Giotto Ultra 36“. Be užkardo.
	Pl: Out Cp P120087 00005 - Ci 2601491 BOOM PS60 NCG Aluminio sija, tarpduris L = 6 m su raudonais atšvaitais. Guma, viršutinis optinis profilis, be šviesų.		

REKOMENDUOJAMI PRIEDAI

	Cp P120089 20001 - Ci 2605241 LIGHT PS/ES 30-IP67 Didelio intensyvumo LED šviesų rinkinys, raudona-žalia, skirtas montuoti ant iki 3 metrų ilgio BOOM PS/ES sijos. Neįskaitant maitinimo šaltinio.		Cp P120089 20002 - Ci 2605242 LIGHT PS/ES 40-IP67 Didelio intensyvumo LED šviesų rinkinys, raudona-žalia, skirtas montuoti ant iki 4 metrų ilgio BOOM PS/ES sijos. Neįskaitant maitinimo šaltinio.
	Cp P120089 20003 - Ci 2605243 LIGHT PS/ES 50-IP67 Didelio intensyvumo LED šviesų rinkinys, raudona-žalia, skirtas montuoti ant iki 5 metrų ilgio BOOM PS/ES sijos. Neįskaitant maitinimo šaltinio.		Cp P120116 - Ci 2601492 GT BOARD Maitinimo šaltinio blokas LIGHT PS/ES šviesoms, skirtoms „Giotto Ultra 36“
	Cp P120122 - Ci 2614971 ART90 PS GIOTTO ULTRA36 KIT Hinge accessories kit for PS 90° articulated bar on Giotto Ultra 36. Excludes tie rod, bar, bar connector and PS lights. Compatible with PS BOOMS		Cp P120121 - Ci 2614918 TIE ROD FOR ART90 PS KIT Tie rod to be combined with the hinge accessories kit for PS 90° articulated bar. Compatible with ART 90 PS MAXIMA ULTRA KIT 36 and ART 90 GIOTTO ULTRA 36 KIT
	Cp P120092 00006 - Ci 2614231 ART90 BOOM PS30 GIOTTO ULTRA36 BOOM PS 90° articulated bar L = 3 m pre-assembled. Excludes LIGHT PS lighting. Compatible with Giotto Ultra 36.		Cp P120092 00007 - Ci 2614227 ART90 BOOM PS50 GIOTTO ULTRA36 BOOM PS 90° articulated bar L = 5 m pre-assembled. Excludes LIGHT PS lighting. Compatible with Giotto Ultra 36.
	Cp P120085 - Ci 2601279 BTM-SKIRT Apatinis BOOM PS strėlių apvadas. Modulio ilgis L = 2 m.		Cp P120095 - Ci 2601389 BRACKET SKIRT Sujungimo laikiklis tarp užkardo korpuso ir paprasto (BTM SKIRT) arba dvigubo (FULL SKIRT) aliuminio rėmo.
	Cp P120093 - Ci 2613063 ADJ-FOOT Kabanti amortizuojanti teleskopinė atraminė pėda BOOM PS strėlėms.		Cp P120074 - Ci 2607202 GIOTTO M BG BAT KIT Buferio baterijos komplektas, skirtas Giotto BT A serijos barjerui
	Cp P111782 - Ci 2601411 COMPACTA A20-180 Šviesos jutiklių pora, reguliuojama 180° laipsnių. Atstumas 20 m. Maitinimo šaltinis 12–33 Vac / 15–35 Vdc		Cp P111274 - Ci 2611230 RME 1 BT 24 V vienkanalė metala objektu detektors ar užstadišamas bazi
	Cp P903031 - Ci 2605301 BMC A Adapterių pora COMPACTA šviesos jutiklių montavimui ant sienos ir „Giotto“, „Moovi“ ir „Michelangelo“		Pl: Out Cp D730251 - Ci 2608500 CBO Pagrindo plokštė modeliui MOOVI - GIOTTO









Cp Codice prodotto	U-Link
Ci Codice internazionale	New
	Phase-out



Road barriers



REKOMENDUOJAMI PRIEDAI

	<p>Cp P120080 - Ci 2601319 FAF UNI R</p> <p>Universali reguliuojama šakė visiems strypams. Rekomenduojama montuojant FULL SKIRT priedą.</p>		<p>Cp P111786 - Ci 2605171 LOOP DETECTOR PRO 230V</p> <p>Metalo detektorius, 2 kanalų, 230 VAC, iki 4 dažnių vienam gretimų ričių kanalui, reguliuojamas jautrumo lygis, sustiprinimo funkcija didesniai jautrumui, keliavimo krypties valdymas</p>
	<p>Cp P111001 00003 - Ci 2611209 RME 2</p> <p>230 V divkanalų metalo objektu detektors ar uzstadišanu bazi</p>		<p>Cp P120023 - Ci 2600216 FAF 2</p> <p>Atdures dakša bomim ar pielāgojamu krāsu no RAL krāsu koda.</p>
	<p>Cp P120023 00100 - Ci 2613115 FAF 2 RAL</p> <p>Papildus atdures</p>		<p>Cp P120026 - Ci 2605194 ZFAF2</p> <p>Papildu enkurplāksnes FAF2 dakšu cementēšanai zemē.</p>
	<p>Cp D110926 00001 - Ci 2600569 SPIRA 2X1</p> <p>Magnētiskā cilpa 2 x 1 m</p>		<p>new Cp D112306 - Ci 2614118 MITTO COOL C2</p> <p>2-Channel transmitter. 50/100 m range. 3V power supply with 1 CR2032 type battery. Blue.</p>
	<p>new Cp D112318 - Ci 2614120 MITTO COOL C4</p> <p>4-Channel transmitter. 50/100 m range. 3V power supply with 1 CR2032 type battery. Blue.</p>		

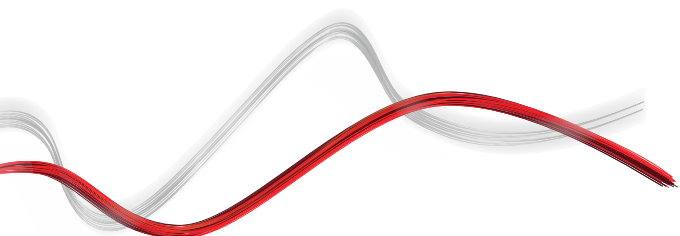

Cp	Codice prodotto
Ci	Codice internazionale

	U-Link
new	New
Ph Out	Phase-out



Road barriers



Kas ir U-Link?

Tehnoloģija, kas nodrošina lielāku jaudu.

U-Link jeb Universal Link ir ekskluzīva Bft platforma, ko var izmantot progresīvo tehnoloģiju ekosistēmu izveidei. To var izmantot mājas piekļuves automatizācijā, lai sazinātos ar visām jebkādu zīmolu mājas piekļuves automatizācijas ierīcēm. Varēsiet ietaupīt laiku un viegli un bez bažām pārvaldīt visu nepieciešamo.

Tā ir intuitīva

Viegli instalējama un lietojama.

Tā ir mērogojama

Varat pievienot neierobežotu skaitu ierīču.

Tā ir elastīga

Tehnoloģija ļauj izveidot starpsavienotu izstrādājumu grupas.

Tā ir praktiska

Darbojas gan savienojumā ar internetu, gan bez tā.

Tā ir funkcionāla

Tehnoloģijas iestatījumus var pārvaldīt attālināti, izmantojot īpaši paredzētas lietojumprogrammas.



Road barriers



Viss vienā ekrānā: uzziniet vairāk par šo lielisko tehnoloģiju

Pasaulē pieejama ekskluzīva platforma, ko **var izmantot progresīvo tehnoloģiju ekosistēmu izveidei** un kas piedāvā dažādām jomām paredzētu plašu risinājumu klāstu.

Šī īpašumtiesību platforma, kas ir Bft izstrādājumu galvenā atslēga, pateicoties B-EBA kartēm un Clonix U-Link uztvērējam, ir lieliski piemērota, lai ikvienam protokolam vai izstrādājumam nodrošinātu piekļuves automatizāciju (tostarp Bft izstrādājumiem, vienumiem, kas nav Bft vienumi, un vecāku versiju vienumiem), un to var izmantot dažādās jomās. Tas nozīmē, ka ikvienu ierīci var padarīt par viedierīci un izveidot tās starpsavienojumu ar citām sistēmām, izmantojot universālu valodu.



U-Control HOME

Ar lietojumprogrammu U-Control HOME varat atvērt mājas vārtus un attālināti vadīt Bft automatizācijas, izmantojot viedtālruni. iOS versiju var izmantot, lai automātiski atvērtu automatizāciju, kad jūs esat tuvu mājām.



U-Base 2

Programmatūras pakotne, kas paredzēta vieglai un ērtai instalēšanai, apkopes veikšanai un kļūmju noteikšanai U-Link saderīgajos operatoros.



U-SDK

U-SDK ir lietojumprogramma, kas ļauj izveidot saderīgas Bft automatizācijas un tās viegli integrēt ar BMS tīklu.



Clonix U-Link

Savienojiet ar U-Link sistēmām neoriģinālo U-Link un neoriģinālos Bft izstrādājumus.

Vai ar U-Link var savienot tādus operatorus, kas nav oriģinālie U-Link Bft operatori, kā arī citu zīmolu izstrādājumus? Jā, šo iespēju nodrošina Clonix uztvērēji. Piederumi ar nelierobežotu pieņemšanu.



B-EBA

Tieša saite uz jūsu operatoriem.

B-EBA izvērsmes plāksni iespējams savienot ar Bft operatoru un Clonix uztvērēju tādas ārējās ierīces kā PC datorus, viedtālrunus un planšetdatorus, kā arī U-Link tīklā savienot vairākus Bft izstrādājumus. Šie pieredumi veido integrāciju ar U-Link tehnoloģiju un ar Bluetooth, Wifi, Z-Wave un TCP/IP protokoliem, kā arī ar RS485 sērijas saskarni. Šī ierīce ar starpsavienojamību demonstrē, kas patiesībā ir Bft.

