



Be ahead

XPASS B 275/800 EFO





Anti-Terrorism bollards

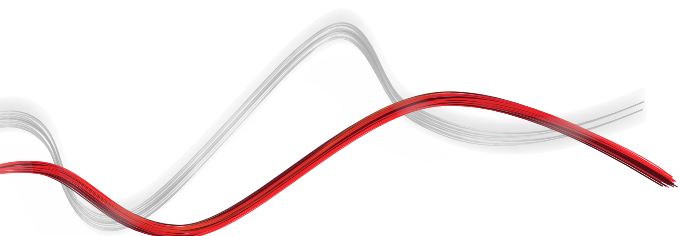
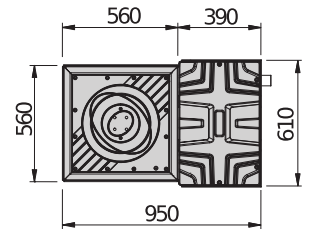
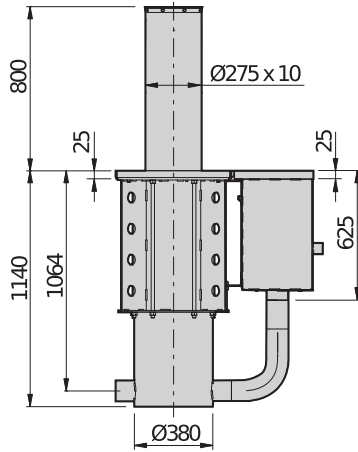



Anti-Terrorism bollards

XPASS B 275/800 EFO

Κωδικός	Ci	Όνομα	Περιγραφή
P970307 00002	2605627	XPASS B 275/800 L SD EFO	Υδραυλικό κολωνάκι υψηλής ασφάλειας K4 230 V. Ύψος άξονα 800 mm, διάμετρος 273 mm με καπάκι λυχνίας LED, για χρήση με τη μονάδα ελέγχου με διάταξη EFO για γρήγορο ανέβασμα έκτακτης ανάγκης. Σε περίπτωση διακοπής ρεύματος, ο άξονας χαμηλώνει αυτόματα. Άξονας από βαμμένο ασάλι, RAL 7015. Περιλαμβάνεται πλαίσιο θεμελίωσης. Έκδοση EFO (Emergency Fast Operation - Γρήγορη λειτουργία έκτακτης ανάγκης). Πιστοποίηση υψηλής ασφάλειας IWA14-1:2013 και PAS 68 (ισοδύναμα με τα αμερικανικά πρότυπα K12 και K4). Έκδοση EFO (Emergency Fast Operation - Γρήγορη λειτουργία έκτακτης ανάγκης). Πιστοποίηση υψηλής ασφάλειας IWA14-1:2013 και PAS 68 (ισοδύναμα με τα αμερικανικά πρότυπα K12 και K4).
P970306 00002	2605625	XPASS B 275/800 EFO HYDRAULIC UNIT	Υδραυλική μονάδα ελέγχου για XPASS B 275/800 L SD EFO με διάταξη EFO (Emergency Fast Operation - Γρήγορη λειτουργία έκτακτης ανάγκης) για γρήγορο ανέβασμα έκτακτης ανάγκης.

PERSEO CBE 230.P SD: Control unit with built-in U-Link, receiver and heating circuit (up to -40°C) for electromechanical and hydraulic bollards. You can manage up to 4 bollards at the same time (maximum 1 XPASS 330/1200 or 2 XPASS B 275/800 EFO)



Cp D113812 00002 - Ci 2600139 - PERSEO CBE 230.P SD - Συνιστώμενο



- Control unit with built-in U-Link, receiver and heating circuit (up to -40°C) for electromechanical and hydraulic bollards. You can manage up to 4 bollards at the same time (maximum 1 XPASS 330/1200 or 2 XPASS B 275/800 EFO)
- Application: Control panel for operating 1 to 4 automatic bollards, single-phase (in parallel) (maximum 1 XPASS 330/1200 or 2 XPASS B 275/800 EFO)
- Τροφοδοσία πίνακα: 230 V μονοφασικό
- Ισχύς εξόδου: 230 VAC μονοφασικό, μέγ. 12 A
- Κύρια χαρακτηριστικά: αφαιρούμενα μπλοκ ακροδεκτών, ψηφιακός προγραμματισμός, οθόνη 3 ψηφίων, σύνδεσμος προγραμματιστή Proxima, περιλαμβάνεται δικάναλος δέκτης 2.048 κωδικών, θερμαντικό σώμα για λειτουργία στους -40°C, πλήρης υποστήριξη για κολωνάκια υψηλής ασφάλειας, 11 είσοδοι, 9 έξοδοι.
- Κύρια χαρακτηριστικά: διασυνδεσιμότητα U-Link, αυτόματο εκ νέου κλείσιμο, χωριστό άνοιγμα και κλείσιμο, προαναβόσθημα, έλεγχος κατάστασης οδηγού, αυτόματος ή ημιαυτόματος, διαχείριση διακόπτη ορίου ανοίγματος και κλεισίματος, διευθέτηση για UPS.

	XPASS B 275/800 L SD EFO
Χρόνος ανεβάσματος	7,0 secs (1,5 secs with HYDR UNIT + EFO)
Χρόνος κατεβάσματος	4 s
Ύψος στελέχους	800 mm
Διάμετρος στελέχους	273 mm
Πάχος ράβδου	10 mm
Τροφοδοσία	230 V
Μονάδα ελέγχου	PERSEO CBE
Αντοχή στη θραύση	800000 J (twin installation) J
Πρότυπο αναφοράς υψηλής ασφάλειας	PAS 68:2010 7500/50/N2
Χειροκίνητος χειρισμός	αναστρέψιμος όταν δεν υπάρχει τάση
Συχνότητα χρήσης	2000 Op/gg
Τύπος διακόπτη ορίου	Μαγνητικός αισθητήρας REED
Επεξεργασία ράβδου	Επικάλυψη και βαφή καταφόρησης RAL 7015
Περιβαλλοντικές συνθήκες	-40 ÷ 60 °C
Βαθμός προστασίας	IP67



ΣΥΝΙΣΤΩΜΕΝΑ ΑΞΕΣΟΥΑΡ

<p>Cp P800103 - Ci 2605282 XPASS 800 ALARM</p>  <p>Συναγερμός προστασίας από βανδαλισμούς για το XPASS 275/800</p>	<p>Cp P111786 - Ci 2605171 LOOP DETECTOR PRO 230V</p>  <p>Ανιχνευτής μεταλλικών αντικειμένων, 2 κανάλια, 230VAC, έως 4 συχνότητες ανά κανάλι για την εγκατάσταση παρακείμενων πηνίων, προσαρμόσιμο επίπεδο ευαισθησίας, λειτουργία ενίσχυσης για αύξηση της ευαισθησίας, διαχείριση κατεύθυνσης διαδρομής</p>
--	--



Anti-Terrorism bollards

ΣΥΝΙΣΤΩΜΕΝΑ ΑΞΕΣΟΥΑΡ

	Cp D121619 - Ci 2607571 SPC3 Πληκτρολόγιο ελέγχου open stop close.		Cp P111001 00003 - Ci 2611209 RME 2 Δίκαναλος ανιχνευτής μεταλλικών αντικειμένων 230 V με βάση εγκατάστασης
	Cp D110926 00001 - Ci 2600569 SPIRA 2X1 Μαγνητική σπείρα 2 x 1 m		Cp P800114 - Ci 2605291 BOLLARD CABLE EXT25 Επιπλέον χρέωση για το καλώδιο 25 m για κολωνάκια (που θα προστεθεί στα 10 που περιλαμβάνονται στα κολωνάκια)
	Cp P800115 - Ci 2605292 BOLLARD CABLE EXT50 Επιπλέον χρέωση για το καλώδιο 50 m για κολωνάκια (που θα προστεθεί στα 10 που περιλαμβάνονται στα κολωνάκια)		

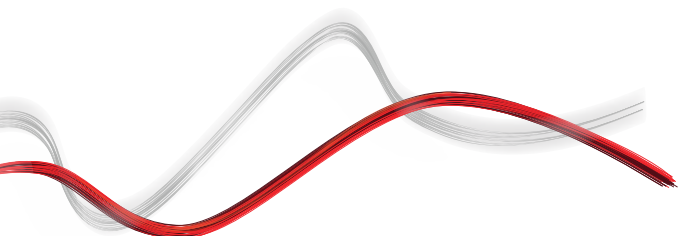



Anti-Terrorism bollards

Τι είναι το U-Link;

Η τεχνολογία που σας δίνει περισσότερη δύναμη

Το U-Link, ή αλλιώς Universal Link, είναι μια αποκλειστική πλατφόρμα της BFT που μπορεί να χρησιμοποιηθεί για τη δημιουργία οικοσυστημάτων προηγμένης τεχνολογίας. Στον τομέα των Αυτοματισμών ελέγχου πρόσβασης σε κατοικίες, μπορεί να χρησιμοποιηθεί για επικοινωνία με όλες τις συσκευές αυτοματισμού ελέγχου πρόσβασης σε κατοικίες οποιασδήποτε εταιρείας. Εξοικονομεί χρόνο και σας επιτρέπει να ελέγχετε τα πάντα εύκολα και χωρίς καμία ανησυχία.

Είναι διαισθητικό

Εύκολη εγκατάσταση και χρήση

Είναι προσαρμόσιμο

Μπορείτε να προσθέσετε όσες συσκευές θέλετε

Είναι ευέλικτο

Σας επιτρέπει να δημιουργείτε ομάδες διασυνδεδεμένων προϊόντων

Είναι πρακτικό

Λειτουργεί με ή χωρίς σύνδεση στο Internet

Είναι λειτουργικό

Οι ρυθμίσεις του μπορούν να ελεγχθούν εξ αποστάσεως με χρήση ειδικών εφαρμογών



Anti-Terrorism bollards

Τα πάντα σε μία οθόνη: μάθετε περισσότερα για αυτήν την εκπληκτική τεχνολογία

Μια μοναδική στον κόσμο πλατφόρμα η οποία μπορεί να χρησιμοποιηθεί για τη δημιουργία οικοσυστημάτων προηγμένης τεχνολογίας προσφέροντας τεράστια ποικιλία λύσεων για πολλούς διαφορετικούς τομείς.

Αυτή η ιδιόκτητη πλατφόρμα, η οποία αποτελεί βασικό χαρακτηριστικό των προϊόντων BFT, χάρη στις κάρτες B-EBA και στον δέκτη Clonix U-Link, είναι κατάλληλη για όλα τα πρωτόκολλα ή τα προϊόντα αυτοματισμού ελέγχου πρόσβασης (συμπεριλαμβανομένων προϊόντων BFT, προϊόντων που δεν παρέχονται από την BFT και παλαιότερων εκδόσεων) και μπορεί να χρησιμοποιηθεί σε πολλούς διαφορετικούς τομείς. Αυτό σημαίνει ότι κάθε συσκευή μετατρέπεται σε μια έξυπνη συσκευή που μπορεί να διασυνδεθεί με άλλα συστήματα, μέσω μιας γλώσσας που εξελίσσεται σε παγκόσμια.



U-Control HOME

Το U-Control HOME είναι η εφαρμογή που σας επιτρέπει να ανοίγετε την πύλη του σπιτιού σας και να ελέγχετε εξ αποστάσεως τα συστήματα αυτοματισμού της BFT χρησιμοποιώντας το smartphone σας. Η έκδοση iOS μπορεί να χρησιμοποιηθεί για το αυτόματο άνοιγμα του συστήματος αυτοματισμού όταν βρίσκεστε κοντά του.

U-Base 2

Ένα πακέτο λογισμικού για εγκατάσταση, το οποίο εκτελεί εργασίες συντήρησης και εντοπίζει τυχόν βλάβες στα συστήματα χειρισμού που είναι συμβατά με το U-Link, εύκολα και άνετα.



U-SDK

Το U-SDK είναι η εφαρμογή μέσω της οποίας τα συστήματα αυτοματισμού της BFT γίνονται συμβατά και μπορούν εύκολα να ενσωματωθούν σε ένα δίκτυο BMS.



Clonix U-Link

Συνδέστε μη εγγενή προϊόντα U-Link και προϊόντα που δεν παρέχονται από την BFT σε συστήματα U-Link.

Είναι δυνατή η σύνδεση μη εγγενών συστημάτων χειρισμού U-Link της BFT ή προϊόντων άλλων εταιρειών στο U-Link; Ναι, χάρη στους δέκτες Clonix. Αξεσουάρ χωρίς περιορισμούς.



B-EBA

Μια απευθείας σύνδεση με τα συστήματα χειρισμού σας.

Οι κάρτες επέκτασης B-EBA καθιστούν δυνατή τη σύνδεση εξωτερικών συσκευών, όπως υπολογιστών, smartphone και tablet, σε ένα σύστημα χειρισμού της BFT και έναν δέκτη Clonix ή τη σύνδεση πολλών προϊόντων BFT σε ένα δίκτυο U-Link. Αυτά τα αξεσουάρ εντοπίζονται με την τεχνολογία U-Link και τα πρωτόκολλα Bluetooth, WiFi, Z-Wave και TCP/IP, καθώς και τη σειριακή διασύνδεση RS485. Μια συσκευή που δείχνει τι ακριβώς εννοεί η BFT όταν αναφέρεται στη διασύνδεση.

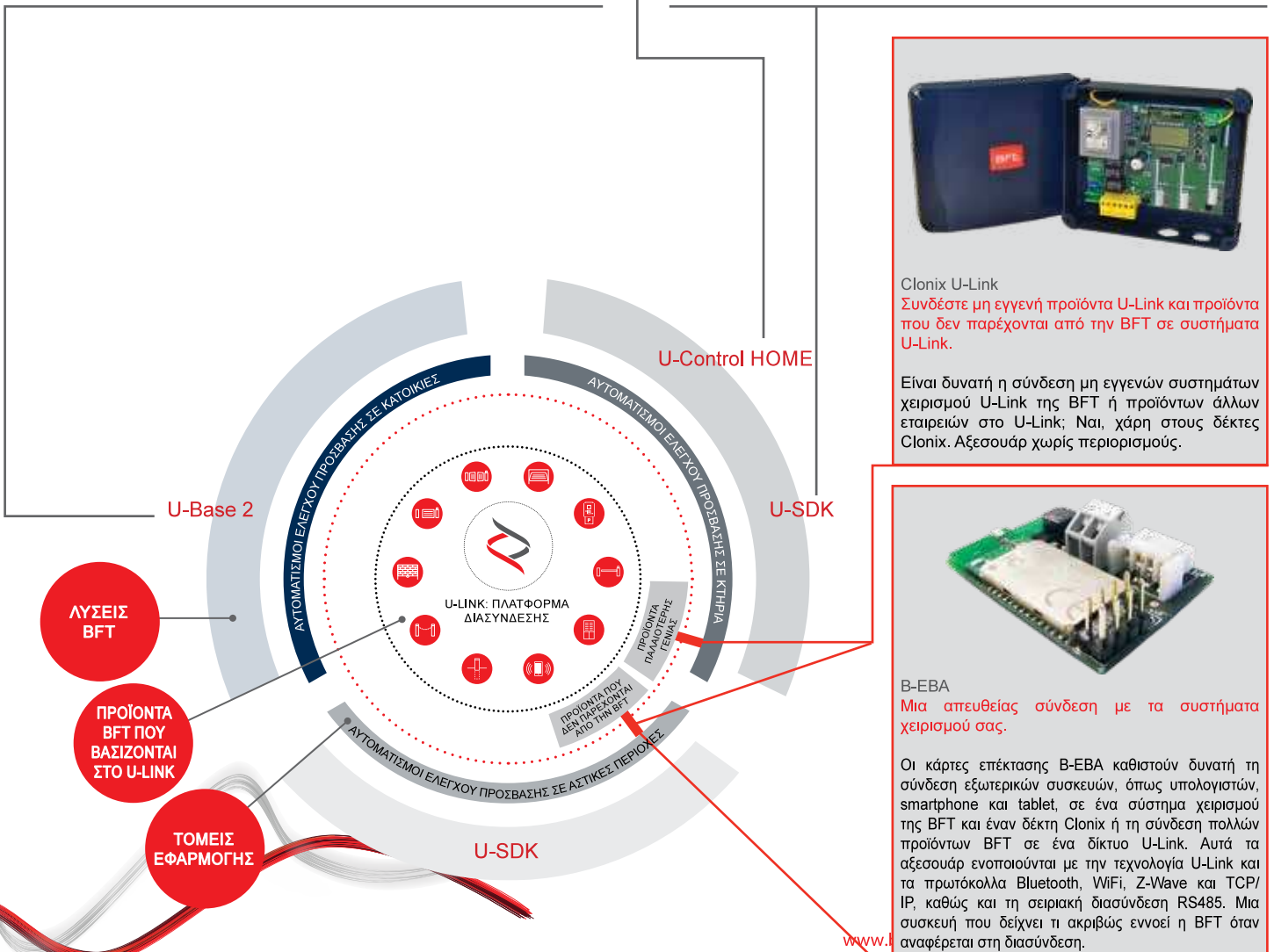



INFORMATION REGARDING THE PROTECTION OF THE INDUSTRIAL AND INTELLECTUAL PROPERTY RIGHTS OF BFT. BFT S.p.A. protects its industrial property by depositing trademarks, patents, models and designs. The intellectual property of BFT S.p.A. is protected by copyright law. BFT S.p.A. also protects its know-how by taking measures to protect the technical and commercial information inherent in its company and products. All the products in this catalogue are ORIGINAL BFT MODELS and only BFT S.p.A is authorised to produce them and market them anywhere in the world. All the commercial names in this catalogue are owned by BFT S.p.A., and only BFT S.p.A. is authorised to use them in relation to the corresponding merchandise category. FALSIFIERS WILL BE PROCEEDED AGAINST IN ACCORDANCE WITH BOTH CIVIL AND CRIMINAL LAW. THESE CONDITIONS NOT ONLY GUARANTEE THE INTELLECTUAL PROPERTY RIGHTS OF BFT, BUT ALSO PROTECT CUSTOMERS BY GUARANTEEING THAT THE PRODUCTS THEY ARE PURCHASING ARE ORIGINAL BFT PRODUCTS RESULTING FROM STUDIES AND DESIGNS WITHIN THE BFT COMPANY.