



Be ahead



MICHELANGELO BT A





MICHELANGELO BT A



Road barriers

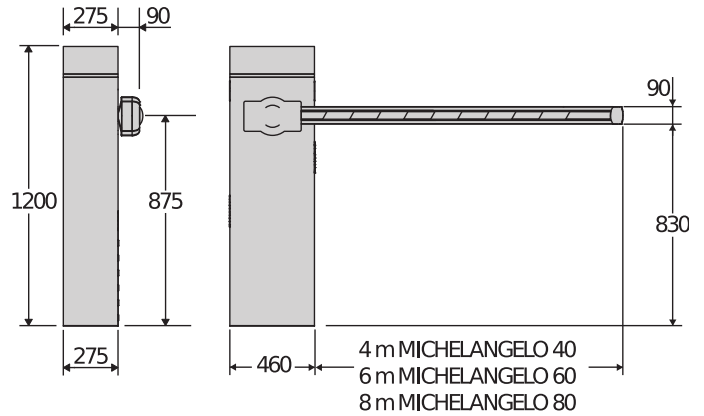
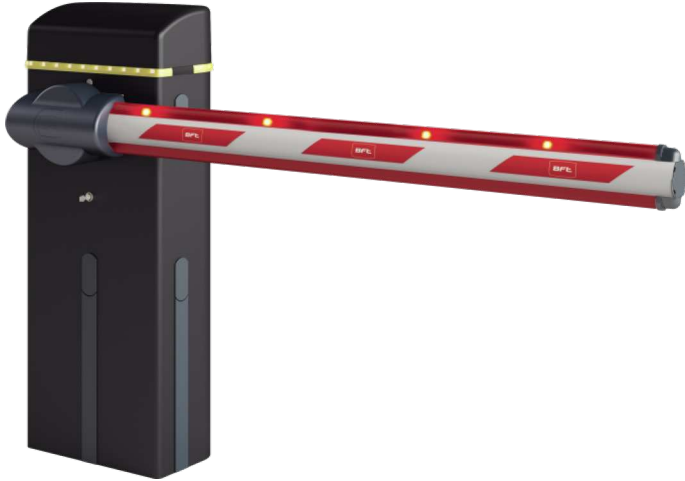

Σειρά μπαρών εξαιρετικά εντατικής χρήσης για έλεγχο ωφέλιμων χώρων διέλευσης έως 8 μέτρα.

Χάρη στην μεγάλη ποικιλία αξεσουάρ, την ενσωματωμένη λυχνία που αναβοσβήνει και τη διευθέτηση των φωτοκύτταρων, είναι ιδανικές σε οποιοδήποτε περιβάλλον.



Νέος πίνακας ελέγχου Merak BM με υποδοχή συνδεσιμότητας U-Link, οθόνη προγραμματισμού και ενσωματωμένο δίκτυο ασύρματο δέκτη. Τοποθετείται στο επάνω μέρος της μπάρας για πιο εύκολη και βολική πρόσβαση.



Επίπεδο προστασίας IP54 και νέα σχεδίαση.



Σύστημα διακόπτη ορίου με ηλεκτρονική προσαρμογή που επιταχύνει την εγκατάσταση και διασφαλίζει τη μέγιστη ακρίβεια στην κίνηση.



Σύστημα τροφοδοσίας με εφεδρική μπαταρία, ενσωματωμένη μονάδα με δυνατότητα εγκατάσταση.



Road barriers



MICHELANGELO BT A

Κωδικός	CI	Όνομα	Περιγραφή	
P940076 00002	2600873	MICHELANGELO BT A 60 U	Μπάρα με τροφοδοσία 24 V για πλάτος ανοίγματος έως $\{td-7532-34-3\}$ και χρόνο ανοίγματος $\{td-8060-42-3\}$. Αντίδραση σε κρούση μέσω Κωδικοποιητής. Μονάδα ελέγχου με υποδοχή ULink, οθόνη και δέκτη στην κεφαλή. Γκρι χρώματος RAL 7015 Ενσωματωμένο φως προειδοποίησης.	U-Link
P940077 00002	2600524	MICHELANGELO BT A 80 U	Μπάρα με τροφοδοσία 24 V για πλάτος ανοίγματος έως $\{td-7532-34-3\}$ και χρόνο ανοίγματος $\{td-8060-42-3\}$. Αντίδραση σε κρούση μέσω Κωδικοποιητής. Μονάδα ελέγχου με υποδοχή ULink, οθόνη και δέκτη στην κεφαλή. Γκρι χρώματος RAL 7015 Ενσωματωμένο φως προειδοποίησης.	U-Link

	MICHELANGELO BT A 60 U	MICHELANGELO BT A 80 U
Χρόνος ανοίγματος (ανάλογα με το πλάτος της μπούμας)	6 s	8 s
Ωφέλιμος χώρος διέλευσης (μέγ.)	6 m	8 m
Τροφοδοσία κινητήρα	24 V	24 V
Μονάδα ελέγχου	MERAK BM	MERAK BM
Επιβράδυνση	Ναι	Ναι
Ανάσχεση σε πρόσκρουση	Κωδικοποιητής	Κωδικοποιητής
Διάταξη κλειδώματος	Μηχανικός	Μηχανικός
Απασφάλιση	Κλειδί	Κλειδί
Συχνότητα χρήσης	Εντατική	Εντατική
Περιβαλλοντικές συνθήκες	-20/(-40 με θερμαντικό σώμα THERMO) ÷ 55 °C	-20/(-40 με θερμαντικό σώμα THERMO) ÷ 55 °C
Βαθμός προστασίας	IP54	IP54

	CP N728022 - CI 2600778 AQ6 Ενιαία ορθογώνια ράβδος 6 m για MICHELANGELO		CP N728026 - CI 2600525 AT 704 Στρογγυλή μπούμα διαμέτρου 70 mm, μήκους 4,3 m. για χώρους χωρίς εμπόδια έως 4 m ATT 704
	CP N728030 - CI 2600780 AT 706 Στρογγυλή μπούμα διαμέτρου 70 mm, μήκους 6,35 m για το MICHELANGELO, για ανοίγματα έως 6 m		CP N728028 - CI 2600779 AT 502 Δεύτερο μέρος της τηλεσκοπικής στρογγυλής μπούμας για το MICHELANGELO, διαμέτρου 50 mm, μήκους 2,6 m.
	CP N728027 - CI 2600526 AT 504 Δεύτερο μέρος της τηλεσκοπικής στρογγυλής μπούμας για το MICHELANGELO, διαμέτρου 50 mm, μήκους 4,6 m.		CP N999606 - CI 2600352 OMEGA AQ 6 Πακέτο αξεσουάρ για μπούμα AQ 6
	CP N999607 - CI 2600798 OMEGA AT 70 Πακέτο αξεσουάρ για AT 704/706		CP P120028 00001 - CI 2600953 PCA N3 Επάνω και κάτω προφίλ ελαστικού καλύμματος για μπούμες έως 3 m.

















Road barriers



 <p>Cp P120028 00003 - Ci 2605196 PCA N5</p> <p>Επάνω και κάτω προφίλ ελαστικού καλύμματος για μπούμες έως 5 m.</p>	 <p>Cp P120028 00004 - Ci 2600826 PCA N6</p> <p>Επάνω και κάτω προφίλ ελαστικού καλύμματος για μπούμες έως 6 m.</p>
 <p>Cp P120028 00005 - Ci 2601375 PCA N8</p> <p>Επάνω και κάτω προφίλ ελαστικού καλύμματος για μπούμες έως 8 m.</p>	

ΣΥΝΙΣΤΩΜΕΝΑ ΑΞΕΣΟΥΑΡ

 <p>Cp D730964 - Ci 2600252 BM</p> <p>προσαρμόσιμη πλάκα βάσης για τα μοντέλα MICHELANGELO - BM</p>	 <p>Cp P111274 - Ci 2611230 RME 1 BT</p> <p>Μονοκάναλος ανιχνευτής μεταλλικών αντικειμένων 24 V με βάση εγκατάστασης</p>
 <p>Cp P111786 - Ci 2605171 LOOP DETECTOR PRO 230V</p> <p>Ανιχνευτής μεταλλικών αντικειμένων, 2 κανάλια, 230VAC, έως 4 συχνότητες ανά κανάλι για την εγκατάσταση παρακείμενων πηνίων, προσαρμόσιμο επίπεδο ευαισθησίας, λειτουργία ενίσχυσης για αύξηση της ευαισθησίας, διαχείριση κατεύθυνσης διαδρομής</p>	 <p>Cp P120006 - Ci 2600823 MCL LAMPO KIT</p> <p>Ενσωματωμένη λυχνία που αναβοσβήνει. Το KIT KAPTAS MCL είναι αναγκαίο για τη λειτουργία</p>
 <p>Cp P120009 - Ci 2600824 SCHEDA MCL KIT</p> <p>Πλακέτα ελέγχου για KIT MCL LIGHT και KIT MCL LAMPO</p>	 <p>Cp P120005 00001 - Ci 2600186 MCL LIGHT KIT</p> <p>Κιτ λυχνιών (6 λυχνίες) για την μπούμα. Για χρήση σε συνδυασμό με το PCA. Το KIT KAPTAS MCL είναι απαραίτητο για τη λειτουργία</p>
 <p>Cp D573003 - Ci 2600129 SB</p> <p>Αλουμινένια ποδιά για μπούμες σε οδικές μπάρες. Τιμή ανά γραμμικό μέτρο (Υπολογισμός μήκους ωφέλιμου σημείου διέλευσης μείον 40 cm)</p>	 <p>Cp P125025 - Ci 2611428 CTO BAT NO BAT</p>
 <p>Cp P120023 - Ci 2600216 FAF 2</p> <p>Πιρούνι στήριξης για μπούμες. Για βίδωμα στο έδαφος.</p>	 <p>Cp D940008 - Ci 2600367 GA AQ AT</p> <p>Κινητό πέλαμα στήριξης για τις μπούμες AQ ή AT (στις μπάρες MOOVI, MICHELANGELO και GIOTTO) -</p>
 <p>Cp D940009 - Ci 2600134 GAMA AQ AT</p> <p>Κινητό πέλαμα στήριξης με απόσβεση κραδασμών για τις μπούμες AQ ή AT (στις μπάρες MOOVI, MICHELANGELO και GIOTTO) -</p>	 <p>Cp P125038 - Ci 2605265 MCL BT A BAT KIT</p> <p>Σετ εφεδρικών μπαταριών για μπάρες MICHELANGELO BT A</p>
 <p>Cp P111001 00003 - Ci 2611209 RME 2</p> <p>Δικάναλος ανιχνευτής μεταλλικών αντικειμένων 230 V με βάση εγκατάστασης</p>	 <p>Cp D110926 00001 - Ci 2600569 SPIRA 2X1</p> <p>Μαγνητική σπείρα 2 x 1 m</p>

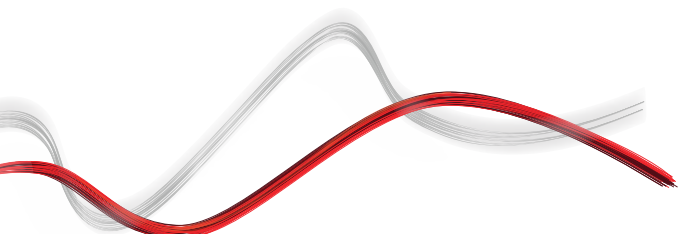



Τι είναι το U-Link;

Η τεχνολογία που σας δίνει περισσότερη δύναμη

Το U-Link, ή αλλιώς Universal Link, είναι μια αποκλειστική πλατφόρμα της BFT που μπορεί να χρησιμοποιηθεί για τη δημιουργία οικοσυστημάτων προηγμένης τεχνολογίας. Στον τομέα των Αυτοματισμών ελέγχου πρόσβασης σε κατοικίες, μπορεί να χρησιμοποιηθεί για επικοινωνία με όλες τις συσκευές αυτοματισμού ελέγχου πρόσβασης σε κατοικίες οποιασδήποτε εταιρείας. Εξοικονομεί χρόνο και σας επιτρέπει να ελέγχετε τα πάντα εύκολα και χωρίς καμία ανησυχία.

Είναι διαισθητικό

Εύκολη εγκατάσταση και χρήση

Είναι προσαρμόσιμο

Μπορείτε να προσθέσετε όσες συσκευές θέλετε

Είναι ευέλικτο

Σας επιτρέπει να δημιουργείτε ομάδες διασυνδεδεμένων προϊόντων

Είναι πρακτικό

Λειτουργεί με ή χωρίς σύνδεση στο Internet

Είναι λειτουργικό

Οι ρυθμίσεις του μπορούν να ελεγχθούν εξ αποστάσεως με χρήση ειδικών εφαρμογών



Road barriers



Τα πάντα σε μία οθόνη: μάθετε περισσότερα για αυτήν την εκπληκτική τεχνολογία

Μια μοναδική στον κόσμο πλατφόρμα η οποία μπορεί να χρησιμοποιηθεί για τη δημιουργία οικοσυστημάτων προηγμένης τεχνολογίας προσφέροντας τεράστια ποικιλία λύσεων για πολλούς διαφορετικούς τομείς.

Αυτή η ιδιόκτητη πλατφόρμα, η οποία αποτελεί βασικό χαρακτηριστικό των προϊόντων BFT, χάρη στις κάρτες B-EBA και στον δέκτη Clonix U-Link, είναι κατάλληλη για όλα τα πρωτόκολλα ή τα προϊόντα αυτοματισμού ελέγχου πρόσβασης (συμπεριλαμβανομένων προϊόντων BFT, προϊόντων που δεν παρέχονται από την BFT και παλαιότερων εκδόσεων) και μπορεί να χρησιμοποιηθεί σε πολλούς διαφορετικούς τομείς. Αυτό σημαίνει ότι κάθε συσκευή μετατρέπεται σε μια έξυπνη συσκευή που μπορεί να διασυνδεθεί με άλλα συστήματα, μέσω μιας γλώσσας που εξελίσσεται σε παγκόσμια.



U-Control HOME

Το U-Control HOME είναι η εφαρμογή που σας επιτρέπει να ανοίγετε την πύλη του σπιτιού σας και να ελέγχετε εξ αποστάσεως τα συστήματα αυτοματισμού της BFT χρησιμοποιώντας το smartphone σας. Η έκδοση iOS μπορεί να χρησιμοποιηθεί για το αυτόματο άνοιγμα του συστήματος αυτοματισμού όταν βρίσκεστε κοντά του.

U-Base 2

Ένα πακέτο λογισμικού για εγκατάσταση, το οποίο εκτελεί εργασίες συντήρησης και εντοπίζει τυχόν βλάβες στα συστήματα χειρισμού που είναι συμβατά με το U-Link, εύκολα και άνετα.



U-SDK

Το U-SDK είναι η εφαρμογή μέσω της οποίας τα συστήματα αυτοματισμού της BFT γίνονται συμβατά και μπορούν εύκολα να ενσωματωθούν σε ένα δίκτυο BMS.



Clonix U-Link

Συνδέστε μη εγγενή προϊόντα U-Link και προϊόντα που δεν παρέχονται από την BFT σε συστήματα U-Link.

Είναι δυνατή η σύνδεση μη εγγενών συστημάτων χειρισμού U-Link της BFT ή προϊόντων άλλων εταιρειών στο U-Link; Ναι, χάρη στους δέκτες Clonix. Αξεσουάρ χωρίς περιορισμούς.



B-EBA

Μια απευθείας σύνδεση με τα συστήματα χειρισμού σας.

Οι κάρτες επέκτασης B-EBA καθιστούν δυνατή τη σύνδεση εξωτερικών συσκευών, όπως υπολογιστών, smartphone και tablet, σε ένα σύστημα χειρισμού της BFT και έναν δέκτη Clonix ή τη σύνδεση πολλών προϊόντων BFT σε ένα δίκτυο U-Link. Αυτά τα αξεσουάρ εντοπίζονται με την τεχνολογία U-Link και τα πρωτόκολλα Bluetooth, WiFi, Z-Wave και TCP/IP, καθώς και τη σειριακή διασύνδεση RS485. Μια συσκευή που δείχνει τι ακριβώς εννοεί η BFT όταν αναφέρεται στη διασύνδεση.

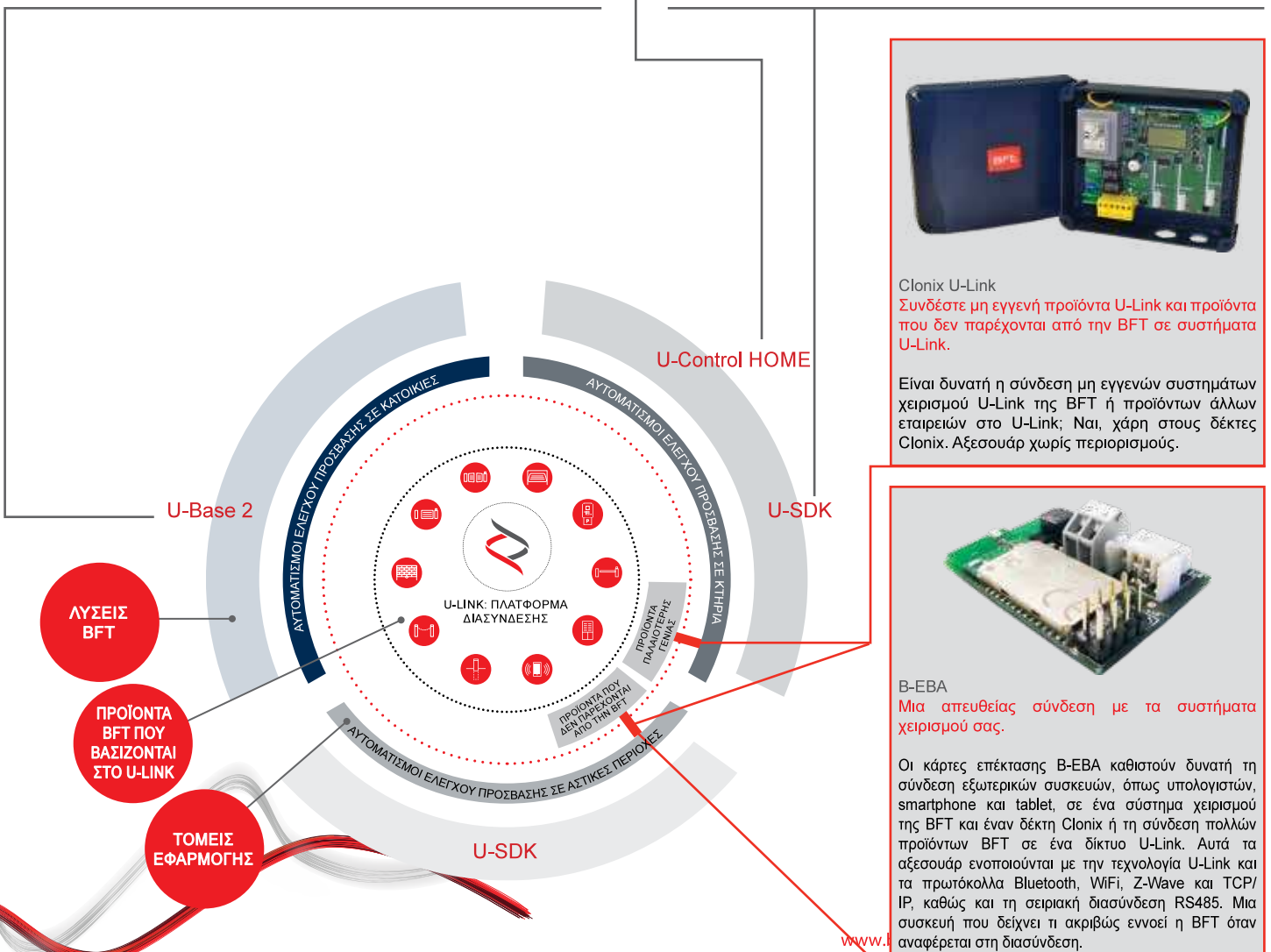



INFORMATION REGARDING THE PROTECTION OF THE INDUSTRIAL AND INTELLECTUAL PROPERTY RIGHTS OF BFT. BFT S.p.A. protects its industrial property by depositing trademarks, patents, models and designs. The intellectual property of BFT S.p.A. is protected by copyright law. BFT S.p.A. also protects its know-how by taking measures to protect the technical and commercial information inherent in its company and products. All the products in this catalogue are ORIGINAL BFT MODELS and only BFT S.p.A. is authorised to produce them and market them anywhere in the world. All the commercial names in this catalogue are owned by BFT S.p.A., and only BFT S.p.A. is authorised to use them in relation to the corresponding merchandise category. FALSIFIERS WILL BE PROCEEDED AGAINST IN ACCORDANCE WITH BOTH CIVIL AND CRIMINAL LAW. THESE CONDITIONS NOT ONLY GUARANTEE THE INTELLECTUAL PROPERTY RIGHTS OF BFT, BUT ALSO PROTECT CUSTOMERS BY GUARANTEEING THAT THE PRODUCTS THEY ARE PURCHASING ARE ORIGINAL BFT PRODUCTS RESULTING FROM STUDIES AND DESIGNS WITHIN THE BFT COMPANY.