



Be ahead



MOOVI





Road barriers

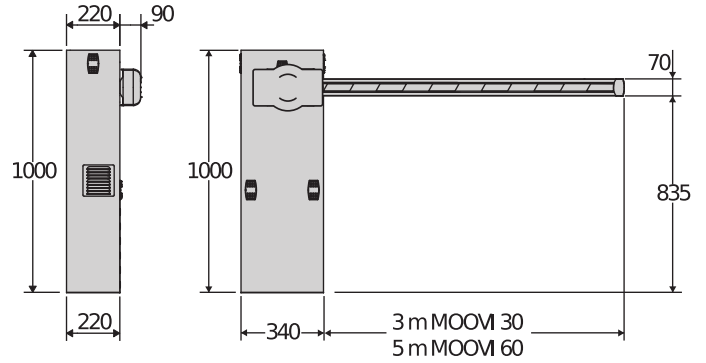

Σειρά μπαρών εξαιρετικά εντατικής χρήσης για έλεγχο ωφέλιμων χώρων διέλευσης έως 5 μέτρα. Χάρη στη μεγάλη ποικιλία των διαθέσιμων αξεσουάρ, είναι ιδανικές σε οποιοδήποτε περιβάλλον.



Μονάδα ελέγχου με οθόνη προγραμματισμού και ενσωματωμένο δικάναλο δέκτη.



Επιτρέπουν την κάλυψη ωφέλιμων σημείων διέλευσης έως 6 m χάρη στη νέα στρογγυλή μπούμα



Διατίθεται επίσης στη γρήγορη έκδοση Μοονί 305 με ταχύτητα ανοίγματος 1,5 δευτ. (συν την επιβράδυνση) και εντατική χρήση.



Road barriers

MOOVI

Κωδικός	CI	Όνομα	Περιγραφή
P940062 00002	2600041	MOOVI 30	Μπάρα με τροφοδοσία μοτέρ 230 V για πλάτος ανοίγματος έως #{}(td-7532-34-3} και χρόνο ανοίγματος #{}(td-8060-42-3}. Αντίδραση σε κρούση μέσω Ευαίσθητο όριο. Γκρι RAL 7015 Μονάδα ελέγχου με οθόνη και ενσωματωμένο δέκτη.
P940065 00002	2605323	MOOVI 60	Μπάρα με τροφοδοσία μοτέρ 230 V για πλάτος ανοίγματος έως #{}(td-7532-34-3} και χρόνο ανοίγματος #{}(td-8060-42-3}. Αντίδραση σε κρούση μέσω Ευαίσθητο όριο. Γκρι RAL 7015 Μονάδα ελέγχου με οθόνη και ενσωματωμένο δέκτη.

	MOOVI 30	MOOVI 60
Χρόνος ανοίγματος (ανάλογα με το πλάτος της μπούμας)	4 s	8 s
Ωφέλιμος χώρος διέλευσης (μέγ.)	3,0 m	6 m
Τροφοδοσία κινητήρα	230 V	230 V
Μονάδα ελέγχου	ALPHA BOM	ALPHA BOM
Επιβράδυνση	όχι	όχι
Ανάσχεση σε πρόσκρουση	Ευαίσθητο όριο	Ευαίσθητο όριο
Διάταξη κλειδώματος	Μηχανικός	Μηχανικός
Απασφάλιση	Προσωπικό κλειδί	Προσωπικό κλειδί
Συχνότητα χρήσης	Ημι-εντατική	Ημι-εντατική
Βαθμός προστασίας	IP24	IP24
Περιβαλλοντικές συνθήκες	-20 ÷ 50 °C	-20 ÷ 50 °C













 CP N728033 - CI 2600538 AQ3	 CP N728034 - CI 2600782 AQ5
Πλήρης ορθογώνια μπούμα 3 m για GIOTTO και MOOVI	Πλήρης ορθογώνια μπούμα 5 m για GIOTTO και MOOVI
 CP N999507 - CI 2600539 OMEGA AQ	 CP N728031 - CI 2600781 AT3
Πακέτο αξεσουάρ για εγκατάσταση της ορθογώνιας μπούμας 3/5 m για MOOVI/GIOTTO	Ενιαία στρογγυλή ράβδος 3 μέτρων για MOOVI/GIOTTO
 CP N728032 - CI 2600495 AT5	 CP N728038 - CI 2600492 AT6
Ενιαία στρογγυλή ράβδος 5 μέτρων για MOOVI/GIOTTO	Πλήρης στρογγυλή μπούμα 6 m για MOOVI/GIOTTO
 CP N999513 - CI 2600796 OMEGA AT	 CP P120028 00001 - CI 2600953 PCA N3
Πακέτο αξεσουάρ για εγκατάσταση της στρογγυλής μπούμας 3/5 m για MOOVI/GIOTTO	Επάνω και κάτω προφίλ ελαστικού καλύμματος για μπούμες έως 3 m.



Road barriers

 <p>Cp P120028 00003 - Ci 2605196 PCA N5</p> <p>Επάνω και κάτω προφίλ ελαστικού καλύμματος για μπούμες έως 5 m.</p>	 <p>Cp P120028 00004 - Ci 2600826 PCA N6</p> <p>Επάνω και κάτω προφίλ ελαστικού καλύμματος για μπούμες έως 6 m.</p>
--	---

ΣΥΝΙΣΤΩΜΕΝΑ ΑΞΕΣΟΥΑΡ

 <p>Cp D730251 - Ci 2608500 CBO</p> <p>Πλάκα βάσης για τα μοντέλα MOOVI - GIOTTO</p>	 <p>Cp P111274 - Ci 2611230 RME 1 BT</p> <p>Μονοκάναλος ανιχνευτής μεταλλικών αντικειμένων 24 V με βάση εγκατάστασης</p>
 <p>Cp P111786 - Ci 2605171 LOOP DETECTOR PRO 230V</p> <p>Ανιχνευτής μεταλλικών αντικειμένων, 2 κανάλια, 230VAC, έως 4 συχνότητες ανά κανάλι για την εγκατάσταση παρακείμενων πηνίων, προσαρμόσιμο επίπεδο ευαισθησίας, λειτουργία ενίσχυσης για αύξηση της ευαισθησίας, διαχείριση κατεύθυνσης διαδρομής</p>	 <p>Cp P120023 - Ci 2600216 FAF 2</p> <p>Πιρούνι στήριξης για μπούμες. Για βίδωμα στο έδαφος.</p>
 <p>Cp N728051 - Ci 2600128 ART 90 Q</p> <p>Αρθρωτός αρμός 90 ° για μπούμες Moovi και Giotto. Μέγ. πλάτος διέλευσης 4 m.</p>	 <p>Cp D573003 - Ci 2600129 SB</p> <p>Αλουμινένια ποδιά για μπούμες σε οδικές μπάρες. Τιμή ανά γραμμικό μέτρο (Υπολογισμός μήκους ωφέλιμου σημείου διέλευσης μείον 40 cm)</p>
 <p>Cp P120001 00001 - Ci 2600135 KIT LIGHT</p> <p>Λυχνίες στην μπούμα 3 - 4,5 m</p>	 <p>Cp P120001 00002 - Ci 2600230 KIT LIGHT1</p> <p>Λυχνίες για μπούμες πάνω από 4,5 m</p>
<p>Cp P125025 - Ci 2611428 CTO BAT NO BAT</p>	 <p>Cp D940008 - Ci 2600367 GA AQ AT</p> <p>Κινητό πέλμα στήριξης για τις μπούμες AQ ή AT (στις μπάρες MOOVI, MICHELANGELO και GIOTTO) -</p>
 <p>Cp D940009 - Ci 2600134 GAMA AQ AT</p> <p>Κινητό πέλμα στήριξης με απόσβεση κραδασμών για τις μπούμες AQ ή AT (στις μπάρες MOOVI, MICHELANGELO και GIOTTO) -</p>	 <p>Cp P111001 00003 - Ci 2611209 RME 2</p> <p>Δικάναλος ανιχνευτής μεταλλικών αντικειμένων 230 V με βάση εγκατάστασης</p>
 <p>Cp D110926 00001 - Ci 2600569 SPIRA 2X1</p> <p>Μαγνητική σπείρα 2 x 1 m</p>	



Road barriers

Τι είναι το U-Link;

Η τεχνολογία που σας δίνει περισσότερη δύναμη

Το U-Link, ή αλλιώς Universal Link, είναι μια αποκλειστική πλατφόρμα της BFT που μπορεί να χρησιμοποιηθεί για τη δημιουργία οικοσυστημάτων προηγμένης τεχνολογίας. Στον τομέα των Αυτοματισμών ελέγχου πρόσβασης σε κατοικίες, μπορεί να χρησιμοποιηθεί για επικοινωνία με όλες τις συσκευές αυτοματισμού ελέγχου πρόσβασης σε κατοικίες οποιασδήποτε εταιρείας. Εξοικονομεί χρόνο και σας επιτρέπει να ελέγχετε τα πάντα εύκολα και χωρίς καμία ανησυχία.

Είναι διαισθητικό

Εύκολη εγκατάσταση και χρήση

Είναι προσαρμόσιμο

Μπορείτε να προσθέσετε όσες συσκευές θέλετε

Είναι ευέλικτο

Σας επιτρέπει να δημιουργείτε ομάδες διασυνδεδεμένων προϊόντων

Είναι πρακτικό

Λειτουργεί με ή χωρίς σύνδεση στο Internet

Είναι λειτουργικό

Οι ρυθμίσεις του μπορούν να ελεγχθούν εξ αποστάσεως με χρήση ειδικών εφαρμογών



Road barriers

Τα πάντα σε μία οθόνη: μάθετε περισσότερα για αυτήν την εκπληκτική τεχνολογία

Μια μοναδική στον κόσμο πλατφόρμα η οποία μπορεί να χρησιμοποιηθεί για τη δημιουργία οικοσυστημάτων προηγμένης τεχνολογίας προσφέροντας τεράστια ποικιλία λύσεων για πολλούς διαφορετικούς τομείς.

Αυτή η ιδιόκτητη πλατφόρμα, η οποία αποτελεί βασικό χαρακτηριστικό των προϊόντων BFT, χάρη στις κάρτες B-EBA και στον δέκτη Clonix U-Link, είναι κατάλληλη για όλα τα πρωτόκολλα ή τα προϊόντα αυτοματισμού ελέγχου πρόσβασης (συμπεριλαμβανομένων προϊόντων BFT, προϊόντων που δεν παρέχονται από την BFT και παλαιότερων εκδόσεων) και μπορεί να χρησιμοποιηθεί σε πολλούς διαφορετικούς τομείς. Αυτό σημαίνει ότι κάθε συσκευή μετατρέπεται σε μια έξυπνη συσκευή που μπορεί να διασυνδεθεί με άλλα συστήματα, μέσω μιας γλώσσας που εξελίσσεται σε παγκόσμια.



U-Control HOME

Το U-Control HOME είναι η εφαρμογή που σας επιτρέπει να ανοίγετε την πύλη του σπιτιού σας και να ελέγχετε εξ αποστάσεως τα συστήματα αυτοματισμού της BFT χρησιμοποιώντας το smartphone σας. Η έκδοση iOS μπορεί να χρησιμοποιηθεί για το αυτόματο άνοιγμα του συστήματος αυτοματισμού όταν βρίσκεστε κοντά του.

U-Base 2

Ένα πακέτο λογισμικού για εγκατάσταση, το οποίο εκτελεί εργασίες συντήρησης και εντοπίζει τυχόν βλάβες στα συστήματα χειρισμού που είναι συμβατά με το U-Link, εύκολα και άνετα.



U-SDK

Το U-SDK είναι η εφαρμογή μέσω της οποίας τα συστήματα αυτοματισμού της BFT γίνονται συμβατά και μπορούν εύκολα να ενσωματωθούν σε ένα δίκτυο BMS.



Clonix U-Link

Συνδέστε μη εγγενή προϊόντα U-Link και προϊόντα που δεν παρέχονται από την BFT σε συστήματα U-Link.

Είναι δυνατή η σύνδεση μη εγγενών συστημάτων χειρισμού U-Link της BFT ή προϊόντων άλλων εταιρειών στο U-Link; Ναι, χάρη στους δέκτες Clonix. Αξεσουάρ χωρίς περιορισμούς.



B-EBA

Μια απευθείας σύνδεση με τα συστήματα χειρισμού σας.

Οι κάρτες επέκτασης B-EBA καθιστούν δυνατή τη σύνδεση εξωτερικών συσκευών, όπως υπολογιστών, smartphone και tablet, σε ένα σύστημα χειρισμού της BFT και έναν δέκτη Clonix ή τη σύνδεση πολλών προϊόντων BFT σε ένα δίκτυο U-Link. Αυτά τα αξεσουάρ εντοπίζονται με την τεχνολογία U-Link και τα πρωτόκολλα Bluetooth, WiFi, Z-Wave και TCP/IP, καθώς και τη σειριακή διασύνδεση RS485. Μια συσκευή που δείχνει τι ακριβώς εννοεί η BFT όταν αναφέρεται στη διασύνδεση.

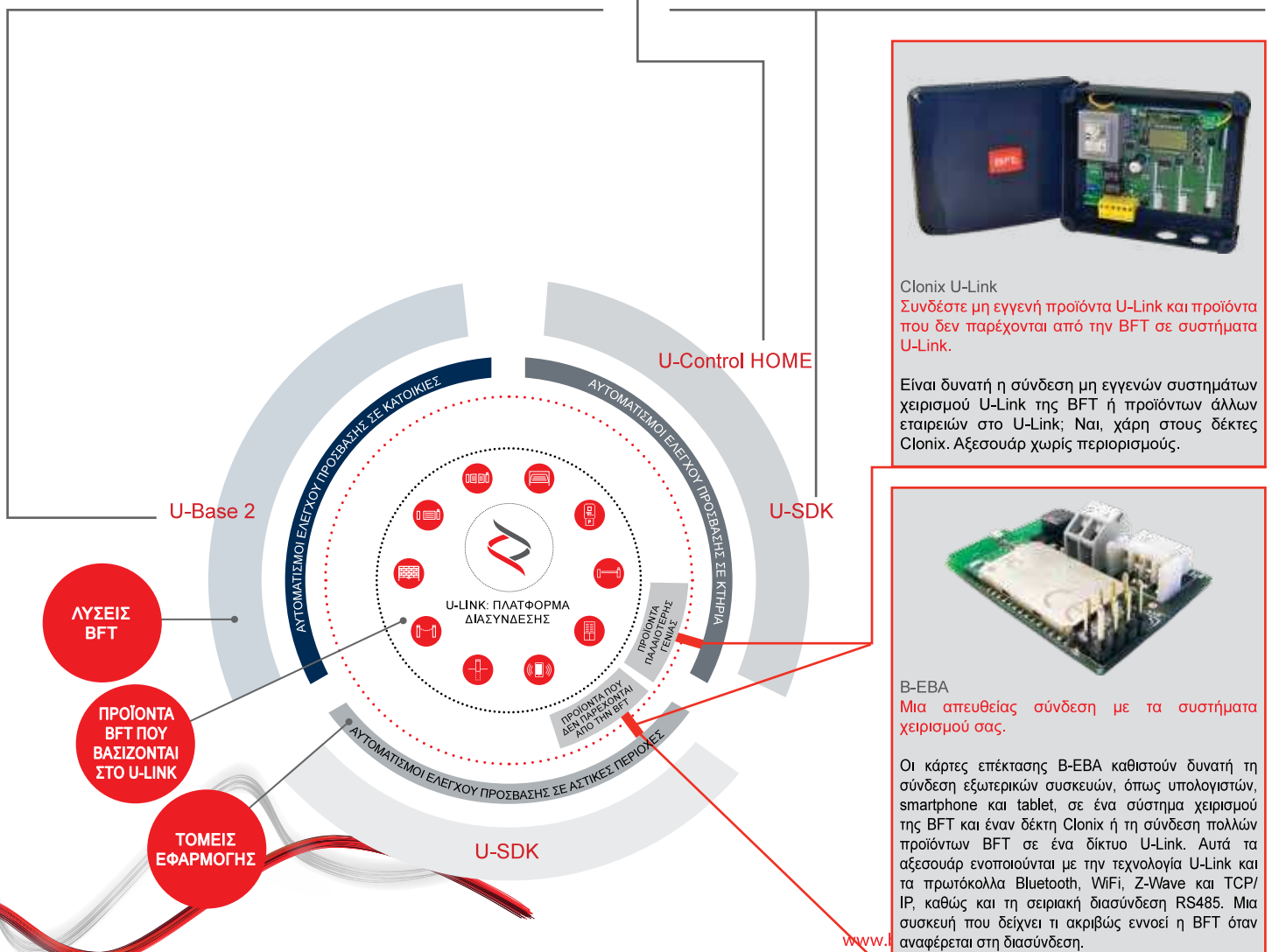



INFORMATION REGARDING THE PROTECTION OF THE INDUSTRIAL AND INTELLECTUAL PROPERTY RIGHTS OF BFT. BFT S.p.A. protects its industrial property by depositing trademarks, patents, models and designs. The intellectual property of BFT S.p.A. is protected by copyright law. BFT S.p.A. also protects its know-how by taking measures to protect the technical and commercial information inherent in its company and products. All the products in this catalogue are ORIGINAL BFT MODELS and only BFT S.p.A. is authorised to produce them and market them anywhere in the world. All the commercial names in this catalogue are owned by BFT S.p.A., and only BFT S.p.A. is authorised to use them in relation to the corresponding merchandise category. FALSIFIERS WILL BE PROCEEDED AGAINST IN ACCORDANCE WITH BOTH CIVIL AND CRIMINAL LAW. THESE CONDITIONS NOT ONLY GUARANTEE THE INTELLECTUAL PROPERTY RIGHTS OF BFT, BUT ALSO PROTECT CUSTOMERS BY GUARANTEEING THAT THE PRODUCTS THEY ARE PURCHASING ARE ORIGINAL BFT PRODUCTS RESULTING FROM STUDIES AND DESIGNS WITHIN THE BFT COMPANY.